

### DESCRIPTION

This manual is for Magic Lite's indoor ST and SL series of 24V LED strip lights. These LED strips are widely used in homes, offices, and commercial spaces where dry conditions prevail. With flexible installation options and a variety of color temperature choices, it offers users an efficient, energy-saving, and long-lasting lighting solution.

Ce manuel est destiné aux bandes lumineuses DEL 24V des séries ST et SL de Magic Lite pour usage intérieur. Ces bandes DEL sont largement utilisées dans les maisons, bureaux et espaces commerciaux où les conditions sèches prédominent. Grâce à des options d'installation flexibles et à un choix varié de températures de couleur, elles offrent aux utilisateurs une solution d'éclairage efficace, économe en énergie et durable.

### APPLICATIONS

- Lighting for festivals, events, exhibitions, etc  
Éclairage pour festivals, événements, expositions, etc.
- Signboard running lights, back lights  
Lumières de contour pour enseignes, éclairage de fond
- LED full-color applications  
Applications DEL en couleurs intégrales
- Cove/Accent Lighting  
Éclairage de corniche/d'accent
- Perimeter Lighting  
Éclairage périmétrique
- Under Cabinet Lighting  
Éclairage sous les armoires

### SPECIFICATIONS | SPÉCIFICATIONS

- Input Voltage | Tension d'entrée : DC12V/DC24V
- CCT: 2700K, 3000K, Tunable CCT, RGB -20°C~40°C
- Operating Temperature: -20°C~40°C  
Température de fonctionnement : -20°C~40°C
- Beam angle | Angle de faisceau : 120°
- IP Grade: IP20-IP40  
Indice de Protection (IP) : IP20 - IP40
- Warranty | Garantie : 5 years / ans
- LED tests | Tests DEL : LM80
- CRI | IRC : CRI>90

### STEPS FOR INSTALLATION ÉTAPES D'INSTALLATION

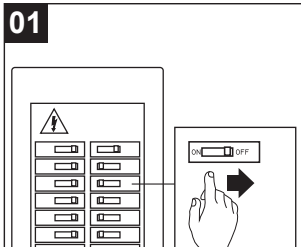

Before installing, please turn off the power supply of the lighting panel circuit.

Avant l'installation, veuillez couper l'alimentation électrique du circuit du panneau d'éclairage.

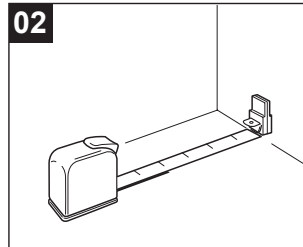

Measure the length of the surface where the LED strip is installed.

Mesurez la longueur de la surface où la bande DEL est installée.

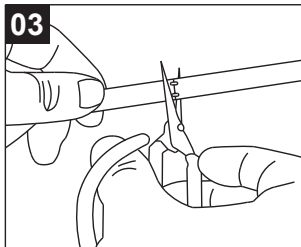

Cut the light strip into the required length. Be sure to use sharp scissors and cut directly on the marked cutting line.

Coupez la bande lumineuse à la longueur requise. Assurez-vous d'utiliser des ciseaux bien affûtés et de couper directement sur la ligne de coupe marquée.

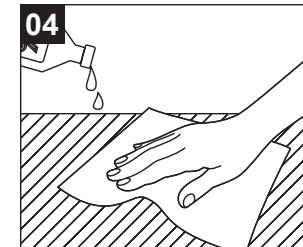

Clean the installation surface and make sure the surface to be installed is smooth and free of any dust or oil stains.

Nettoyez la surface d'installation et assurez-vous que la surface à installer est lisse et exempte de poussière ou de taches d'huile.

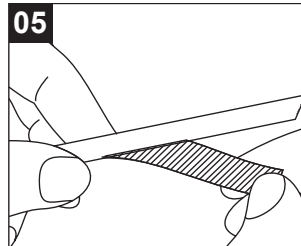

Gently pull off the centrifugal paper of the double-sided adhesive on the back of the LED strip, and stick the light strip to the surface where it needs to be installed.

Retirez doucement le papier centrifuge de l'adhésif double face au dos de la bande DEL, puis collez la bande lumineuse sur la surface où elle doit être installée.

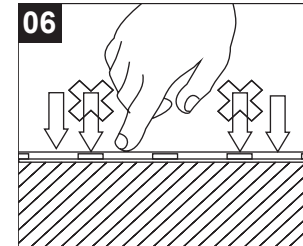

Do not tear off all the centrifugal paper at once. You need to peel and stick it at the same time, and gently press both sides of the PCB to ensure a firm adhesion. Be careful not to press on the LED and other components on the mounting surface.

Ne retirez pas tout le papier centrifuge d'un coup. Vous devez le décoller et le coller simultanément, tout en appuyant doucement sur les deux côtés du PCB pour assurer une adhérence solide. Faites attention à ne pas appuyer sur les DEL et autres composants sur la surface de montage.

### CONNECTOR INSTALLATION INSTALLATION DU CONNECTEUR

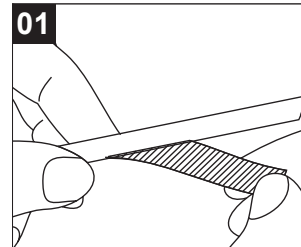

Peel off the adhesive tape at the front end of the cut LED strip.

Découlez le ruban adhésif à l'extrémité avant de la bande DEL coupée.

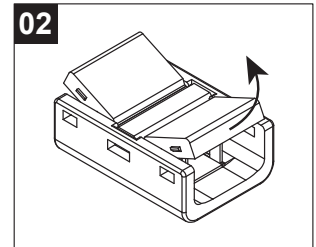

Turn the connector cover upward to 60 degrees.

Tournez le couvercle du connecteur vers le haut à 60 degrés.

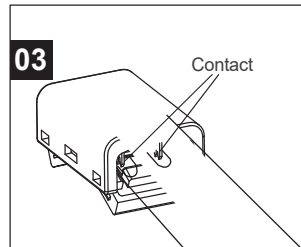

Insert the light strip into the connector, and make sure the LEDs are aligned with the notch and the positive and negative poles of the light strip, and the cover is pressed tightly to completely lock it with both sides of the socket. You can use tools.

Insérez la bande lumineuse dans le connecteur et assurez-vous que les DEL sont alignées avec l'encoche et les pôles positif et négatif de la bande lumineuse. Appuyez fermement sur le couvercle pour le verrouiller complètement des deux côtés de la prise. Vous pouvez utiliser des outils.

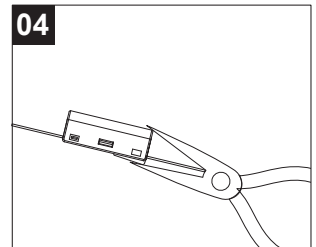

NOTE: For porous surfaces that will not allow a firm grip with the self adhesive backing, we recommend that you use a U channel or appropriate extrusion. Scan QR Code below for more information.

REMARQUE : Pour les surfaces poreuses qui ne permettent pas une bonne adhérence avec le support auto-adhésif, nous vous recommandons d'utiliser un profilé en U ou une extrusion appropriée. Scannez le code QR ci-dessous pour plus d'informations.

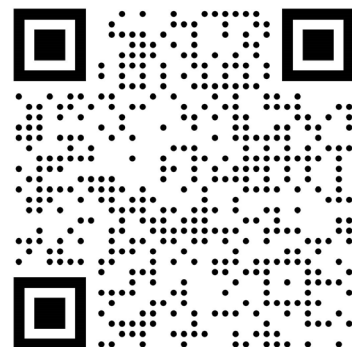

**CONNECT LED STRIP TO THE POWER SUPPLY**  
**CONNECTEZ LA BANDE DEL À L'ALIMENTATION ÉLECTRIQUE**

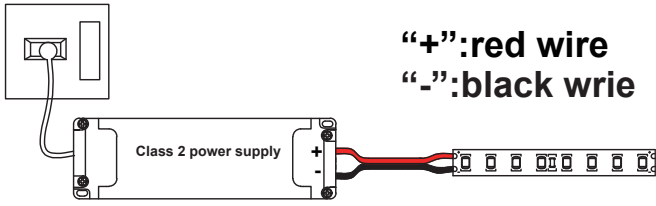

“+”:red wire  
 “-”:black wire

Connect the input wires on the light strip to the output end of the power supply (positive to positive, negative to negative)

Connectez les fils d'entrée de la bande lumineuse à la sortie de l'alimentation (positif à positif, négatif à négatif).

**WARNING | AVERTISSEMENT**

- Pay attention to the input voltage of the LED strip and do not exceed this voltage.
- NOTE: The total power of the LED strip cannot be greater than the power supply power (preferably less than 85% of the power supply power).
- NOTE: Please disconnect the circuit first when connecting the light strip.
- Faites attention à la tension d'entrée de la bande DEL et ne dépassez pas cette tension.
- REMARQUE : La puissance totale de la bande DEL ne doit pas dépasser la puissance de l'alimentation (de préférence inférieure à 85 % de la puissance de l'alimentation).
- REMARQUE : Veuillez déconnecter le circuit avant de connecter la bande lumineuse.

**CONTROL OF TUNABLE CCT LED STRIP**  
**CONTRÔLE DE LA BANDE DEL CCT RÉGLABLE**

1. **NOTE:** As the Streamline Series tunable CCT product is powered by class 2, 24V power supplies, you will need one power supply and one controller (CNTRL-2W-CCT) for the first run of LED strip. You can run 2 lengths of this product from one controller. (MAX 10AMPS@24V).
2. **REMARQUE :** Comme le produit CCT réglable de la série Streamline est alimenté par des blocs d'alimentation de classe 2 à 24V, vous aurez besoin d'un bloc d'alimentation et d'un contrôleur (CNTRL-2W-CCT) pour la première section de bande DEL. Vous pouvez faire fonctionner 2 longueurs de ce produit à partir d'un seul contrôleur (MAX 10 AMPS@24V).
3. Connect power feed from the strip light to the output side of the controller (CNTRL-2W-CCT) as shown below. (push dimming is optional).  
 Connectez l'alimentation de la bande lumineuse au côté sortie du contrôleur (CNTRL-2W-CCT) comme indiqué ci-dessous. (le gradateur par pression est optionnel)
4. Connect output side of driver to "POWER+/-" on the input side of the controller. See above. Ensure appropriate size of 24V power supply from list of approved power supplies.  
 Connectez le côté sortie du pilote à "POWER+/-" sur le côté entrée du contrôleur. Voir ci-dessus. Assurez-vous d'utiliser une alimentation 24V de taille appropriée parmi la liste des alimentations

**NOTE:** Use only non-dimmable power supplies for color change applications.

**REMARQUE :** Utilisez uniquement des alimentations non dimmables pour les applications de changement de couleur.

5. Connect line voltage side of power supply to line voltage.  
 Connectez le côté haute tension de l'alimentation à la tension secteur.

**NOTE:** Line voltage connections should be carried out by a qualified electrician.

**REMARQUE :** Les connexions à la tension secteur doivent être effectuées par un électricien qualifié.

For Installations with multiple lengths of CCT LED strip, (more than 2) you will need additional Controllers. The CCT remotes, CNTRL-4Z-CCT-RWP-Y and CNTRL-4Z-CCT-RM can connect multiple Controllers. (12 Max).

Pour les installations avec plusieurs longueurs de bande DEL CCT (plus de 2), vous aurez besoin de contrôleurs supplémentaires. Les télécommandes CCT, CNTRL-4Z-CCT-RWP-Y et CNTRL-4Z-CCT-RM, peuvent connecter plusieurs contrôleurs (12 maximum).

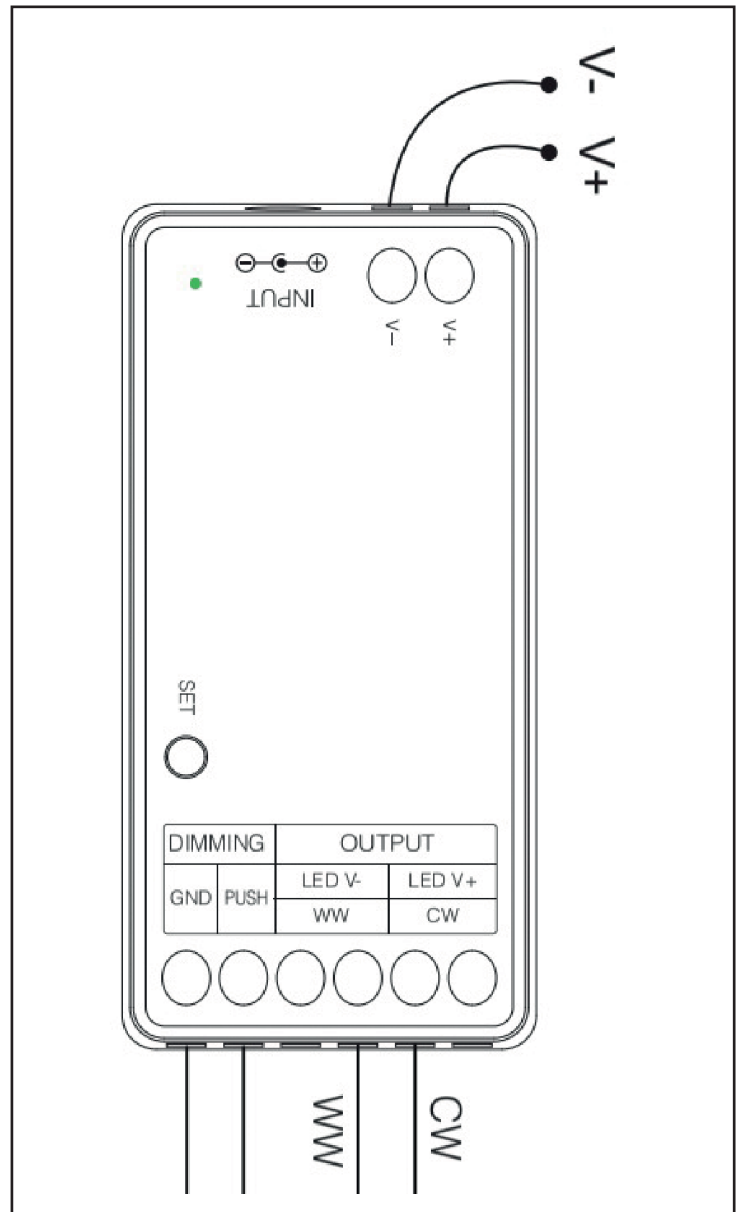

# CONTROL OF RGB LED STRIP

## CONTRÔLE DE LA BANDE DEL RGB

NOTE: As the Streamline Series is powered by class 2, 24V power supplies, you will need one power supply and one controller (CNTRL-RGBCT) for the first 20' run of LED strip. A signal amplifier (CNTRL-AMP) and additional class 2 power supply will be required for each additional 20' run of LED strip.

REMARQUE : Comme la série Streamline est alimentée par des blocs d'alimentation de classe 2 à 24V, vous aurez besoin d'un bloc d'alimentation et d'un contrôleur (CNTRL-RGBCT) pour la première section de 20 pieds de bande DEL. Un amplificateur de signal (CNTRL-AMP) et un bloc d'alimentation supplémentaire de classe 2 seront nécessaires pour chaque section supplémentaire de 20 pieds de bande DEL.

1. Connect color coded wires from power feed connector to output side on Controller. The output side of the controller is marked V+, R, G, B, CW, WW to match wire colors from power feed. The black wire on the power feed goes to the V+ terminal on the controller. CW AND WW are typically white or yellow wires.
1. Connectez les fils codés par couleur du connecteur d'alimentation au côté sortie du contrôleur. Le côté sortie du contrôleur est marqué V+, R, G, B, CW, WW pour correspondre aux couleurs des fils du connecteur d'alimentation. Le fil noir du connecteur d'alimentation va à la borne V+ du contrôleur. CW et WW sont généralement des fils blancs ou jaunes.



2. Connect the input side of controller to appropriate size of 24V power supply. Use EITHER the V+, V- terminals OR the barrel socket, but not both. See our Tape Selection guide for more driver information. (website)
2. Connectez le côté entrée du contrôleur à une alimentation 24V de taille appropriée. Utilisez soit les bornes V+ et V-, soit la prise jack, mais pas les deux. Consultez notre guide de sélection de bandes pour plus d'informations sur les alimentations (site web).



3. Connect line voltage side of power supply to line voltage.

NOTE: Do not use Dimmable power supplies for color change applications.

NOTE: Line voltage connections should be carried out by a qualified electrician.

3. Connectez le côté haute tension de l'alimentation à la tension secteur.

REMARQUE : N'utilisez pas d'alimentations dimmables pour les applications de changement de couleur.

REMARQUE : Les connexions à la tension secteur doivent être effectuées par un électricien qualifié.

For Installations with multiple lengths of RGB/RGBW LED strip, you will need a signal amplifier (CNTRL-AMP) for each additional run as follows:

1. Follow either schematic in FIG. 1, 2. Connect power feed to input side of amplifier, as shown below.
2. Connect next LED strip to output side of signal amplifier. See Below.
3. Connect output side of power supply to "POWER +/-" feed in signal amplifier. See below.
4. Connect primary side of power supply to mains voltage.

Pour les installations avec plusieurs longueurs de bande DEL RGB/RGBW, vous aurez besoin d'un amplificateur de signal (CNTRL-AMP) pour chaque section supplémentaire comme suit :

1. Suivez l'un des schémas dans les FIG. 1, 2. Connectez l'alimentation au côté entrée de l'amplificateur, comme illustré ci-dessous.
2. Connectez la bande DEL suivante au côté sortie de l'amplificateur de signal. Voir ci-dessous.
3. Connectez le côté sortie de l'alimentation à l'entrée "POWER +/-" de l'amplificateur de signal. Voir ci-dessous.
4. Connectez le côté primaire de l'alimentation à la tension secteur.

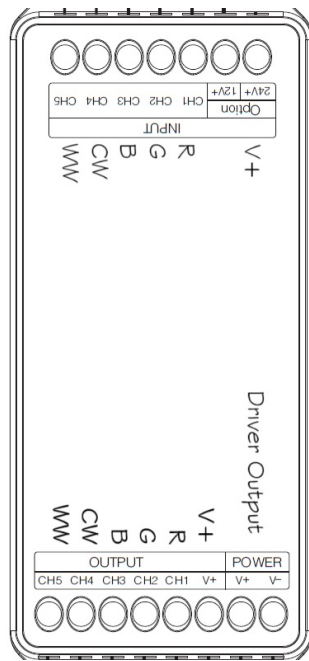

### SUMMARY:

The CNTRL-AMP amplifier receives Pulse Width modulation (PWM) signal from the controller allowing you to do multiple runs from a single controller. They are powered individually by a class 2 power supply. The power supply should match the wattage of the length of LED strip you are controlling.

### RÉSUMÉ :

L'amplificateur CNTRL-AMP reçoit un signal de modulation de largeur d'impulsion (PWM) du contrôleur, vous permettant de contrôler plusieurs sections à partir d'un seul contrôleur. Ils sont alimentés individuellement par un bloc d'alimentation de classe 2. L'alimentation doit correspondre à la puissance de la longueur de la bande DEL que vous contrôlez.

FIG.1.

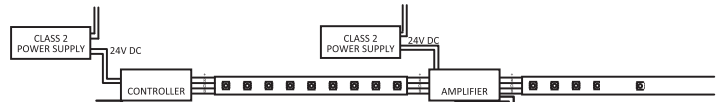
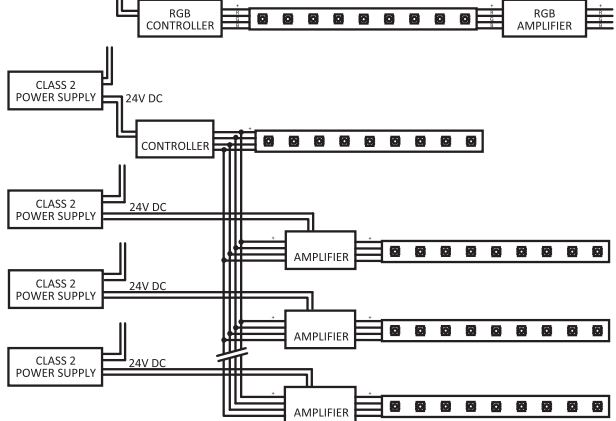

FIG.2.



## WARNING AND CAUTIONS

### AVERTISSEMENTS ET PRÉCAUTIONS

1. Do not operate with the flexible light tightly coiled.
2. During installation, make sure flexible light isn't receiving electricity in any manner.
3. Make sure the voltage marked on your light strip matches the power supply.
4. Do not overlap this product as the overlapping may cause the flexible light to overheat and melt or ignite.
5. Do not puncture, cut, shorten, or splice the flexible lighting.
6. Do not route flexible lighting through walls, doors, windows or any like part of the building structure. See wiring diagrams for remote power source installations.
7. Do not use if there is any damage to the light or cord insulation. Inspect periodically.
8. Do not submerge flexible light in liquids, or use the product in the vicinity of standing water or other liquids. Keep all parts of LED strip installation at least 10 feet (305cm) from any swimming or decorative pool. Secure this flexible light using only the hangers or clips provided.
9. Do not secure this product or its cord with staples, nails, or like means that may damage the insulation.
10. Do not subject flexible lighting to continuous flexing.
11. Do not exceed the length in feet permitted by the marking.
12. Make sure to disconnect the power before adding segments.
13. Only use extension segments provided with the entire set of product.
14. To preclude the entry of water, make sure that all connections between section segments are secure.
15. Do not bend the LED strip in the horizontal plane at all. Maintain a minimum 2" (5.1cm) radius in the vertical plane.
16. Do not subject flexible light to over 15 lbs. of tensile force.
17. When connecting the flexible light with connectors, step cord, and the power supply (LED driver), make sure the polarity markings are correctly matched.
18. When using outdoor use portable lighting products, basic safety precautions should always be followed to reduce the risk of fire, electric shock, and personal injury, including the following:
  - a. Ground Fault Circuit Interrupter (GFCI) protection should be provided on the circuits or outlet to be used for the outdoor use of flexible lighting product. Receptacles are available having built-in GFCI protection for this measure of safety.
  - b. Use only listed outdoor extension cord from 110VAC source to LED Driver, such as type SW, SOW, STW, STOW, SJW, SJOW, SJTW, or SJTOW. This designation is marked on the wire of the extension cord.
1. Ne pas faire fonctionner la bande lumineuse flexible lorsqu'elle est enroulée serrée.
2. Lors de l'installation, assurez-vous que la bande lumineuse flexible ne reçoit pas d'électricité de quelque manière que ce soit.
3. Assurez-vous que la tension indiquée sur votre bande lumineuse correspond à celle de l'alimentation.
4. Ne superposez pas ce produit, car cela pourrait entraîner une surchauffe de la bande lumineuse flexible, la faire fondre ou s'enflammer.
5. Ne percez pas, ne coupez pas, ne raccourcissez pas et ne fusionnez pas la bande lumineuse flexible.
6. Ne faites pas passer la bande lumineuse flexible à travers des murs, des portes, des fenêtres ou toute autre partie de la structure du bâtiment. Voir les schémas de câblage pour les installations à alimentation distante.
7. Ne l'utilisez pas si la bande lumineuse ou l'isolation du cordon est endommagée. Inspectez périodiquement.
8. Ne plongez pas la bande lumineuse flexible dans des liquides et n'utilisez pas ce produit à proximité d'eau stagnante ou d'autres liquides. Gardez toutes les parties de l'installation de la bande DEL à au moins 10 pieds (305 cm) de toute piscine ou bassin décoratif. Fixez cette bande lumineuse flexible en utilisant uniquement les supports ou clips fournis.
9. Ne fixez pas ce produit ou son cordon avec des agrafes, des clous ou tout autre moyen susceptible d'endommager l'isolation.
10. Ne soumettez pas la bande lumineuse flexible à une flexion continue.
11. Ne dépassez pas la longueur en pieds permise par le marquage.
12. Assurez-vous de déconnecter l'alimentation avant d'ajouter des segments.
13. N'utilisez que les segments d'extension fournis avec l'ensemble du produit.
14. Pour éviter l'entrée d'eau, assurez-vous que toutes les connexions entre les segments sont sécurisées.
15. Ne pliez pas la bande DEL dans le plan horizontal. Maintenez un rayon minimum de 2 pouces (5,1 cm) dans le plan vertical.
16. Ne soumettez pas la bande lumineuse flexible à une force de traction de plus de 15 livres.
17. Lorsque vous connectez la bande lumineuse flexible avec des connecteurs, un cordon et l'alimentation (pilote DEL), assurez-vous que les marquages de polarité correspondent correctement.
18. Lors de l'utilisation de produits d'éclairage portatifs pour extérieur, des précautions de sécurité de base doivent toujours être suivies pour réduire les risques d'incendie, de choc électrique et de blessures corporelles, y compris les suivantes :
  - a. Une protection par interrupteur de circuit de défaut à la terre (GFCI) doit être fournie pour les circuits ou prises utilisés pour l'éclairage flexible en extérieur. Des réceptacles avec protection GFCI intégrée sont disponibles pour cette mesure de sécurité.
  - b. Utilisez uniquement une rallonge extérieure homologuée à partir d'une source 110VAC vers le pilote DEL, telle que les types SW, SOW, STW, STOW, SJW, SJOW, SJTW ou SJTOW. Cette désignation est marquée sur le fil de la rallonge.